

NISHIMARU

西丸工業 株式会社

マルチ自動四面かな盤

KFP-S 500/600



KFP Series

精密木工機械

PRECISION WOODWORKING MACHINERY

NISHIMARU KOGYO CO., LTD.



<https://www.nishimaru-kk.com>

NISHIMARU

西丸工業 株式会社

〒721-0956 広島県福山市箕沖町86-2
Tel:084-981-1786 Fax:084-953-5273
E-mail info@nishimaru-kk.com

〈最新情報はここから〉

Web Site



Instagram



販売店

※性能向上の為、外観及び仕様を予告なく変更することがあります。あらかじめご了承下さい。

生材・乾燥剤も安定した 強力送材

素材を生かす、技術が活きる、進化するマシン。

無駄を省きコンパクトに仕上げたマシンは、ユーザーを反映させた充実の標準装備。
簡単なマイコン操作で木材を思いのままに、人と機械のスムーズな連携プレーを可能にしました。

マルチ自動四面かな盤

KFP-S 500/600

KFPシリーズ



Photo: KFP-S500型 縦軸L310mmオプション付

一面～四面あらゆる加工に対応

自動一面

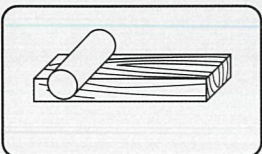

自動二面

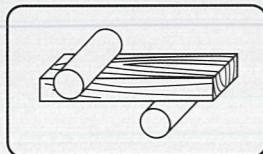

直角二面

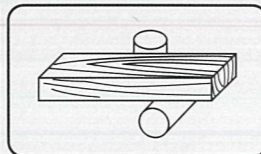

自動四面

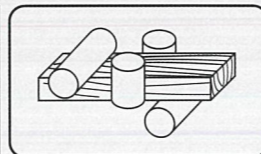

標準機能 Standard Feature



セレクトスイッチ



生材対策用溝付定盤

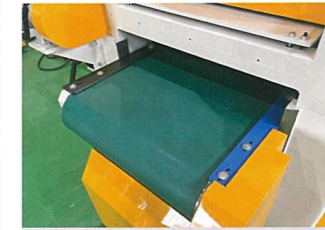

上軸下部ベルト駆動



強力送材用3ヶ所の定盤
フリーテーブルロール

- 01 セレクトスイッチによる自動一面・二面・直角二面・自動四面
- 02 オートリターン機能
- 03 AP型マイコン制御10点記憶型自動位置決め装置(加工幅・加工厚)
- 04 上部送材ロール高さ自動位置決め装置

- 05 インバーター式送材速度変速装置
- 06 上軸過大切削防止装置(退避式)
- 07 上軸定盤部エンドレスベルト駆動装置
- 08 安全防災カバー

特別付属品 (オプション) Special Accessories

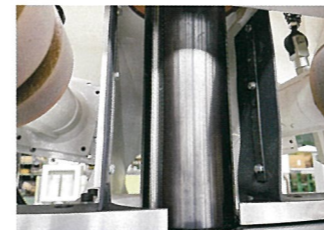

左右縦軸L310mm

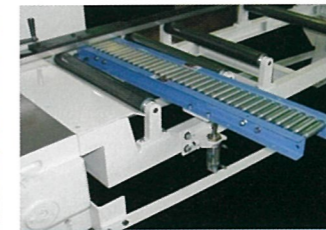

材料幅寄せデバイダー装置

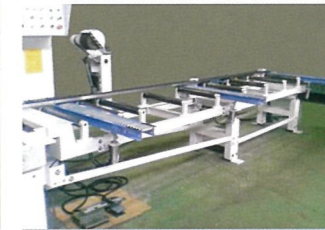

送り込み延長ロール式定盤及び定規
送り込みピンチロール 幅寄せデバイダー



四角C面取装置(上軸部)

- 01 縦軸310mm仕様
- 02 各主軸増馬力
- 03 左右モルディング加工
- 04 液晶画面表示式マイコン制御自動位置決め
- 05 前後延長ロール(3~4m)

- 06 手前切込テーブルローラー部材料寄せデバイダー
- 07 手前切込テーブルローラー部補助ピンチロール
- 08 4角C面取装置
- 09 材料搬送装置その他

機械外観図及び寸法 (単位 mm)

マルチ自動四面かな盤 KFP-S 500/600

図面: KFP-S500型

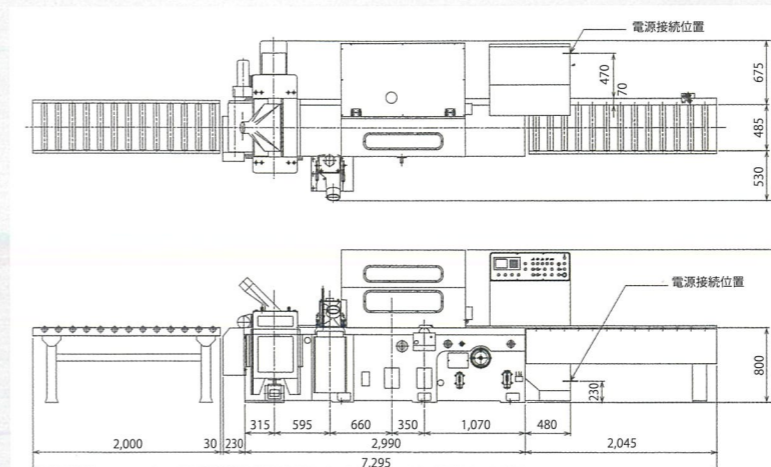

標準仕様

型式	KFP-S500/600		
加工幅(mm)	25~490 (600型は600)		
加工厚(mm)	12~400 (1面・2面) 12~250 (4面・直角) 300 (オプション)		
回転数(rpm)	5,000/6,000 (50Hz/60Hz)		
切削速度(m/min)	5~25		
リターン速度(m/min)	25		
送材ロール径(mm)	φ140(直角部) φ95(自動部)		
平かなブロック (HCタイプ)	横軸	500型φ108×500×エンジン3P 600型φ108×610×エンジン3P	
	縦軸	φ120×260×エンジン3P	
	下軸	微動(上下)固定(出入)	
各軸 スライド量 (mm)	右軸	130(上下)微動(出入)	
	左軸	130(上下)25~490(出入)	
	上軸	400(上下)固定(出入)	
	下軸	5.5(オプション7.5)	
電動機 (Kw)	主軸	右軸	5.5(オプション7.5)
		左軸	5.5(オプション7.5)
	送材	上軸	5.5(オプション7.5or11.0)
		手押	0.4×4
位置決め	自動上	0.75	
	自動下	0.4	
	送材昇降	0.4	
	自動	0.75	
集塵口径(mm)	左縦	0.4	
	横軸	φ150	
重量(Kg)	横軸	φ125、150	
	縦軸	φ125、150	
機械寸法	幅×長さ×テーブル高(mm) 1,690×7,295×800(500型)		
自動位置決め装置	AP10点記憶		
生材対策仕様	溝付定盤・テーブルロール		